

Манометр с пластинчатой мембраной для перерабатывающей промышленности

Модель 432.56, при перегрузке до 100 бар

Модель 432.36, исполнение повышенной безопасности, при перегрузке до 400 бар

WIKA типовой лист PM 04.07



Дополнительные разрешения и сертификаты
см. на стр. 3

Применение

- Для измерения дифференциального давления с возможными перегрузками
- Для измерения газообразных, жидких и агрессивных сред, также для применения в агрессивных окружающих условиях
- Исполнение с открытым соединительным фланцем, также для загрязненных и вязких измерительных сред
- Перерабатывающая промышленность: химическая и нефтехимическая промышленность, электростанции, горноперерабатывающие предприятия, добыча на суше и на шельфе, экологические технологии, машиностроение и производство оборудования

Особенности

- Исполнение повышенной безопасности с допустимой перегрузкой до 40, 100 или 400 бар благодаря металлической конструкции измерительного элемента и сухой измерительной ячейке
- Широкий выбор специальных материалов
- Возможно исполнение с электроконтактами
- Полностью из нержавеющей стали
- Диапазоны измерения от 0...16 бар

Описание

Исполнение

EN 837-3

Номинальный размер в мм

100, 160

Класс точности

1.6

Диапазоны измерения ¹⁾

От 0...16 мбар до 0...250 мбар,
от 0...400 мбар до 0...40 бар,
а также соответствующие вакуумметрические и мановакуумметрические диапазоны

Предельное давление

Постоянное: ВПИ

Переменное: 0,9 x ВПИ

Манометр с пластинчатой мембраной, модель 432.56



Допустимая перегрузка ¹⁾

- 40 бар
- 100 бар
- 400 бар (только для диапазонов измерения $\geq 0...400$ мбар ²⁾)

Допустимая температура

Окружающая среда: -20...+60 °C

Измеряемая среда: ≤ 100 °C

Температурный эффект

Дополнительная температурная погрешность при отклонении температуры измерительной системы от расчетной температуры (+20 °C): $\leq \pm 0,8 \%$ / 10 K от полного диапазона измерений

Пылевлагозащита согласно IEC/EN 60529

- IP54
- IP65 для моделей с гидрозаполнением

¹⁾ Диаметр фланца \varnothing зависит от диапазона измерения и допустимой перегрузки.

Размеры см. на стр. 4.

²⁾ Допустимая перегрузка 400 бар для диапазонов измерения < 400 мбар по запросу

Стандартное исполнение

Технологическое присоединение с нижним измерительным фланцем

Нержавеющая сталь, G ½ В (внешняя резьба)

Чувствительный элемент

≤ 0,25 бар: нержавеющая сталь

> 0,25 бар: никель-хромовый сплав (Инконель)

Уплотнение измерительной камеры

Фтористая резина (FPM/FKM)

Механизм

Нержавеющая сталь

Циферблат

Алюминий, белый, шкала черного цвета

Стрелка

■ Регулируемая, алюминий, черного цвета

■ Стандартная, алюминий, черного цвета (для моделей с гидрозаполнением)

Корпус

Нержавеющая сталь, манометры с гидрозаполнением, оборудованные вентилем для выравнивания давления в корпусе

Модель 432.56: с устройством для выравнивания давления

Модель 432.36: исполнение повышенной безопасности с цельной разделительной перегородкой и выдавливаемой стенкой для выравнивания давления

Верхний измерительный фланец и соединительные винты

Нержавеющая сталь

Стекло

Безопасное ламинированное стекло

Кольцо









Кольцо байонетного типа, нержавеющая сталь

Опции

- Альтернативное технологическое присоединение
- Уплотнения (модель 910.17, см. типовой лист AC 09.08)
- Гидрозаполнение (модели 433.56, 433.36, пылевлагозащита IP 65)
- Защита от вакуума до -1 бар
- Макс. температура измеряемой среды +200 °C
- Допустимая температура окружающей среды -40...+60 °C (заполнение силиконовым маслом)
- Повышенная точность индикации: класс 1.0
- Открытые присоединительные фланцы согласно DIN/ASME, от DN 15 до DN 80 (рекомендуемая номинальная ширина DN 25 и 50 или DN 1" и 2" согласно типовому листу IN 00.10)
- Компонент, контактирующий с измеряемой средой, из специальных материалов, высокая стойкость к перегрузке до 10 бар (фланец Ø 160 мм) или 40 бар (фланец Ø 100 мм): ПТФЭ (модели 452.56, 452.36), Хастеллой, Монель, никель, тантал, титан (класс точности 2.5)
- Дополнительная монтажная скоба для модели 432.36, высокая стойкость к перегрузке до 400 бар¹⁾
- Мембранный манометр с электроконтактами, см. типовой лист PV 24.07
- Мембранный манометр с выходным электрическим сигналом, см. модель PGT43HP, типовой лист PV 14.07

1) Для повышенных вибрационных нагрузок > 0,5 g

Разрешения и сертификаты

Логотип	Описание	Страна
 	Декларация о соответствии стандартам ЕС Директива АTEX (дополнительная опция) Опасные зоны - Ex с Зона 1, газ II 2 G с IIC TX X (для приборов без ПТФЭ вкладыша) II 2 G с IIC TX X (для приборов с ПТФЭ вкладышем) Зона 21, пыль II 2 D с TX X	Европейский союз
	ЕАС (опция) ■ Директива по оборудованию, работающему под давлением ■ Опасные зоны	Евразийский экономический союз
	ГОСТ (опция) Свидетельство об утверждении типа средств измерений	Россия
	КазИнМетр (опция) Свидетельство об утверждении типа средств измерений	Казахстан
-	МЧС (опция) Разрешение на ввод в эксплуатацию	Казахстан
	БелГИМ (опция) Свидетельство об утверждении типа средств измерений	Беларусь
	Узстандарт (опция) Свидетельство об утверждении типа средств измерений	Узбекистан
-	СРА (опция) Свидетельство об утверждении типа средств измерений	Китай
	KCS (KOSHA) (опция) Опасные зоны - Ex i Зона 1, газ [Ex ia IIC T6]	Южная Корея
-	CRN Безопасность (например, электробезопасность, избыточное давление, ...)	Канада

Сертификаты (дополнительная опция)

- Заводской сертификат 2.2 согласно EN 10204
(например, подтверждение современных технологий изготовления, сертификат на материалы, подтверждение класса точности)
- Заводской сертификат 3.1 согласно EN 10204
(например, устойчивость материалов компонентов, контактирующих со средой, погрешность индикации)
- Другие варианты по запросу

Разрешения и сертификаты см. на сайте

Размеры, мм

Стандартное исполнение

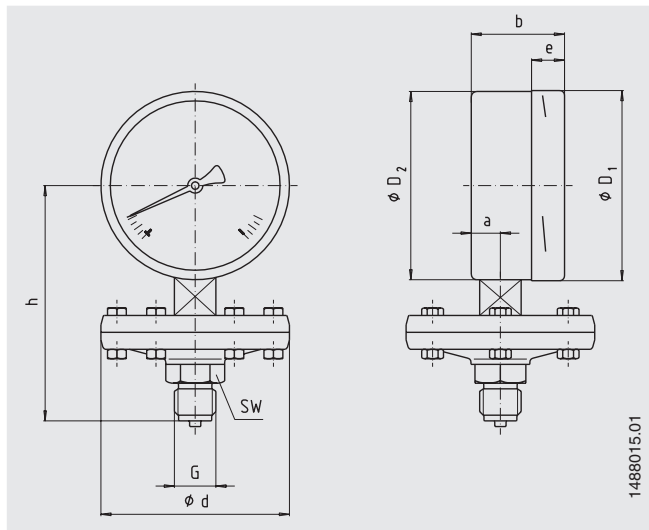

NS	Диапазоны измерений	Безопасность при перегрузках	Размеры, мм									Вес в кг
	в барах		до ... бар	d	a	b	D ₁	D ₂	e	G	h ±2	
100	≤ 0,25	40	160	15,5	49,5	101	99	17,5	G ½ B	135	27	3,4
		100	160	15,5	49,5	101	99	17,5	G ½ B	143	22	6,3
	> 0,25	40	100	15,5	49,5	101	99	17,5	G ½ B	135	27	1,7
		100	100	15,5	49,5	101	99	17,5	G ½ B	135	27	1,8
160	≤ 0,25	40	160	15,5	49,5	161	159	17,5	G ½ B	165	27	4,0
		100	160	15,5	49,5	161	159	17,5	G ½ B	173	22	6,9
	> 0,25	40	100	15,5	49,5	161	159	17,5	G ½ B	165	27	2,2
		100	100	15,5	49,5	161	159	17,5	G ½ B	165	27	2,3
		400	128	23,5	65	161	160	17,5	G ½ B	199	22	6,9

Технологическое присоединение по стандарту EN 837-3 / 7.3

© 03/2008 АО «ВИКА МЕРА», все права защищены.

Технические характеристики, указанные в данном документе, были актуальны на момент его публикации.

Компания оставляет за собой право вносить изменения в технические характеристики и материалы своей продукции.



АО «ВИКА МЕРА»
127015, Россия, г. Москва,
ул. Вятская, д. 27, стр. 17
Тел.: +7 (495) 648-01-80
Факс: +7 (495) 648-01-81
info@wika.ru · www.wika.ru